

Permkaruser, brosjyrestativer

Kvalitet - service - sikkerhet



Permkaruseller



Art. nr. 70 018

Alle permkaruseller i bøk naturell.
Andre utførelser på bestilling.

- Justerbare permstøtter
- Stor stabilitet ved skjeve belastninger
- Konstruert for profesjonelle brukere
- God kvalitet og bruksegenskaper av ypperste klasse.

Artikkel	Platediam.	Høyde	Kapasitet
Nr.	cm	cm	A4 permer
70 002	Ø 67	54	32 - 48
70 006	Ø 87	54	64 - 80
70 017	Ø 67	90	32 - 48
70 019	Ø 87	90	64 - 80
70 003	Ø 67	91	48 - 72
70 007	Ø 87	91	96 - 120
70 018	Ø 67	127	48 - 72
70 020	Ø 87	127	96 - 120
70 004	Ø 67	132	64 - 96
70 008	Ø 87	132	128 - 160
70 005	Ø 67	169	80 - 120
70 009	Ø 87	169	160 - 200
70 025	Løse bøyler		

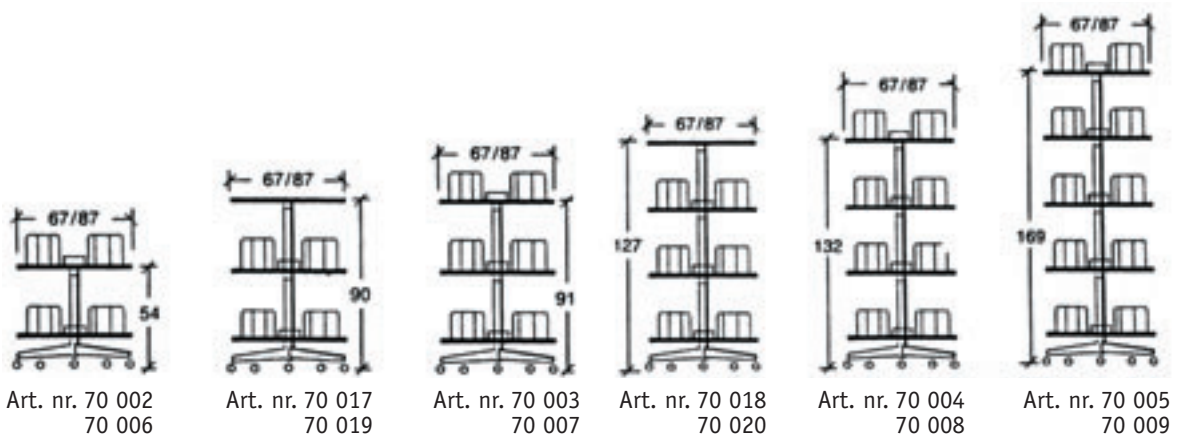

Trillevogn i arkivet



Art. nr. 70 059

Artikkel	Trillevogner
70 059	1 hylle + sideplater for hengemapper
70 060	2 hyller

Karusell med høy stamme



Art. nr. 70 021

Artikkel	Platediam.	Høyde	Kapasitet
Nr.	cm	cm	A4 permer
70 011	Ø 67	79	16 - 24
70 021	Ø 67	117	16 - 24
70 013	Ø 67	117	32 - 48
70 022	Ø 67	154	32 - 48

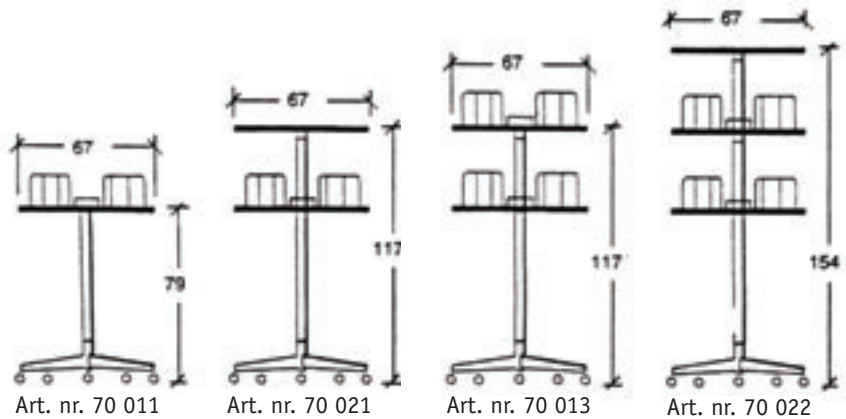

Bordmodeller



Art. nr. 70 014

Hendig modell som tar liten plass.
Rommer 16 - 24 permer.



Art. nr. 70 015

Artikkel	Platediam.	Høyde	Kapasitet
Nr.	cm	cm	A4 permer
70 010	Ø 42	2	5 - 9
70 014	Ø 67	3	16 - 24
70 023	Ø 67	45	16 - 24
70 015	Ø 67	45	32 - 48
70 024	Ø 67	83	32 - 48

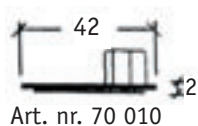

Art. nr. 70 010



Art. nr. 70 014

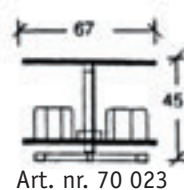

Art. nr. 70 023

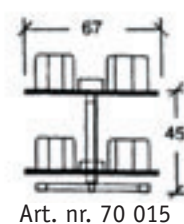

Art. nr. 70 015

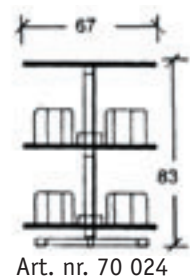

Art. nr. 70 024

Brosjyrekaruseller



Art. nr. 70 034
Gulvmodell: H 161-174cm, Ø 51cm

- Elegant design
- Praktisk utforming
- Solid konstruksjon
- Roterer på kulelager

Karusellene eksponerer Deres salgsmateriell på en systematisk og oversiktlig måte. Kan utstyres med reklameskilt og etikettholdere.



Art. nr. 70 040
Bordmodell: H 90cm, Ø 51cm

Artikkel	Karuseller	Kapasitet
70 028	Gulvmodell m/hjul	24 fag A4
70 029	Gulvmodell m/hjul	40 fag A4
70 030	Gulvmodell m/hjul	12 fag A4 + 14 fag A5
70 031	Gulvmodell m/hjul	20 fag A4 + 24 fag A5
70 032	Gulvmodell m/hjul	28 fag A5
70 033	Gulvmodell m/hjul	48 fag A5
70 034	Gulvmodell m/hjul	20 fag A4 + 24 fag A5 + 24 fag A6

Artikkel	Karuseller	Kapasitet
70 035	Gulvmodell uten hjul	24 fag A4
70 036	Gulvmodell uten hjul	12 fag A4 + 14 fag A5
70 037	Gulvmodell uten hjul	28 fag A5

Artikkel	Bordstativ	Kapasitet
70 038	Bordmodell	1 fag A4 (H=30/B=24/D=20cm)
70 039	Bordmodell	4 fag A4 (H=30/B=47/D=17cm)
70 040	Bordmodell	24 fag A4
70 041	Bordmodell	12 fag A4 + 14 fag A5
70 042	Bordmodell	28 fag A5
70 043	Bordmodell	5-fag kombi

Brosjyrestativ



FASETT

Elegant presentasjon av Deres trykksaker.

Hyller på begge sider. Fasett er designet med moderne, rene linjer. Fargen, grafitt, er med på å fremheve de klassiske trekk. Dette gir maksimal presentasjon av trykksakene og fremmer inntrykket av kvalitet.

Dimensjoner:

B: 80 cm. D: 51 cm. H: 173 cm.

Art.nr. 70 055



GONDOLSTATIV

Leveres i 1-sidig eller 2-sidig utførelse.

Gondolstativet viser hele trykksaken og skiller seg derfor ut fra karusellene og veggstativene. Dette gir en meget oversiktlig presentasjon av Deres trykksaker. Kan leveres med hjul.

Dimensjoner:

1-sidig stativer: B: 82 cm. D: 38 cm. H: 177 cm.

2-sidig stativer: B: 82 cm. D: 71 cm. H: 177 cm.

Tilleggsvalg:

Hjul u. brems: Art.nr. 20 057

Hjul m. brems: Art.nr. 20 056

Innbrett - Det sorte feltet skjæres borti!

Artikkel	Brosjyrestativ	Type	Kapasitet
70 055	Fasett	2-sidig	Fasett m/6 hyller (grafittgrå)
60 030	Gondol	1-sidig	Gondolstativ enkel m/5 hyller
60 061	Gondol	2-sidig	Gondolstativ dobbel m/10 hyller

Veggstativer

Leveres i blankgalv. utførelse

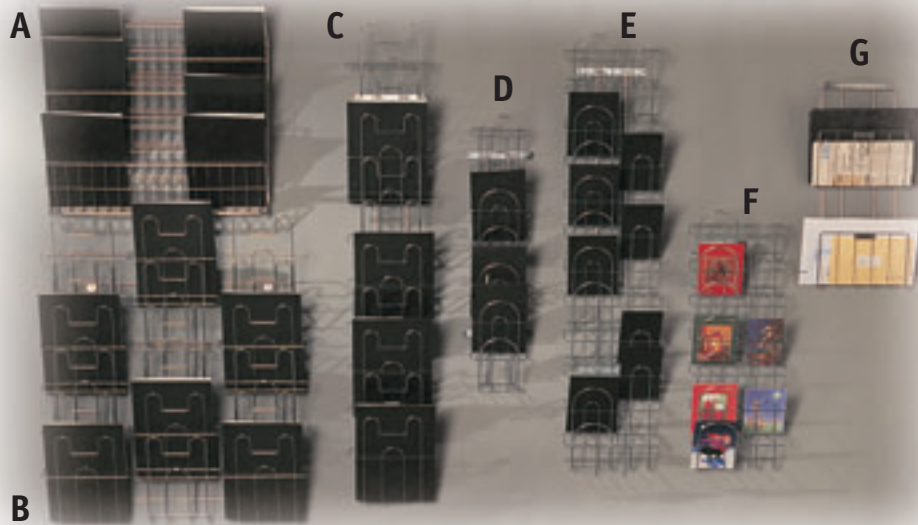

Artikkel	Stativer	Bilde	Kapasitet	Ant. rom	Bredde	Dybde	Høyde
70 044	Veggstativ	-	6 fag A4 stående	6	240	165	850
70 045	Veggstativ	C	10 fag A4 stående	10	240	165	1 340
70 046	Veggstativ	B	18 fag A4 stående	18	730	175	850
70 047	Veggstativ	D	7 fag A5 stående	7	160	140	740
70 048	Veggstativ	-	12 fag A5 stående	12	160	140	1 250
70 049	Veggstativ	-	10 fag A4 liggende	10	330	140	1 280
70 050	Vegg/poststativ	G	2 fag A4 liggende	2	300	150	600
70 051	Veggstativ	F	7 fag A5 + 7 fag A6	7 + 7	275	150	750
70 052	Veggstativ	A	5 fag kombi	5	600	110	520
70 053	Veggstativ	E	12 fag A5 + 12 fag A6	12 + 12	275	150	1 250
70 054	Veggstativ	-	10 fag A4 + 12 fag A5	10 + 12	480	175	1 340

Skiltholder



For profilering og identifikasjon.

Toppskiltholder: Art. nr. 70 056

Etikettholder: Art. nr. 70 057

SARPSBORG METALL AS
Postboks 43, N-1740 Borgenhaugen
Telefon: +47 69 10 28 00
Telefax: +47 69 10 28 01
www.sarpsborgmetall.no
E-post: firmapost@sarpsborgmetall.no